



Ruj. Kami : SUKJ. BKP. 100-2/1/4 (23)
Tarikh : 28 Februari 2018

Semua Ketua Jabatan Negeri
Semua Ketua Jabatan Persekutuan
Pihak Berkuasa Tempatan Negeri Johor
Semua Agensi Swasta dan Badan Pertubuhan Bukan Kerajaan

YB Dato' / YB Datuk / YBM Tunku / Tuan / Puan,

**PEKELILING AM BILANGAN 2 TAHUN 2018
PROTOKOL BENDERA JOHOR DAN BENDERA DAERAH-DAERAH JOHOR**

Dengan segala hormatnya, saya merujuk perkara yang tersebut di atas.

2. Adalah dimaklumkan Majlis Mesyuarat Kerajaan Johor di mesyuaratnya pada 1 November 2017 bil. SUKJ 100-2/1/17 **TELAH BERSETUJU** bahawa :

- i) Majlis **BERSETUJU** Jabatan Negeri dan Persekutuan, Pihak Berkuasa Tempatan dan Badan-Badan Berkanun Negeri dan Persekutuan di Negeri Johor dijadikan Badan Penguatkuasaan Peraturan Protokol Bendera Johor dan Bendera Daerah-Daerah Johor sebagaimana dibutirkan dalam Kertas Mesyuarat.
- ii) Majlis **JUGA BERSETUJU** Pekeliling Am Kerajaan Johor Bil. 1/2016 Protokol Bendera Johor dan Bendera Daerah-Daerah Johor adalah terbatal dengan berkuatkuasa Pekeliling Am ini.

3. Bersama-sama ini dilampirkan salinan Pekeliling Am Bil. 2/2018 Protokol Bendera Johor dan Bendera Daerah-Daerah Johor.

Sekian untuk tindakan YB Dato' / YB Datuk / YBM Tunku / Tuan / Puan selanjutnya.

" BERKHIDMAT UNTUK NEGARA "

(DATO' HAJI AZMI BIN ROHANI)
Setiausaha Kerajaan Johor

DHBHK/ZI/HAR/enno



PEKELILING AM KERAJAAN JOHOR BILANGAN 2 TAHUN 2018

PROTOKOL BENDERA JOHOR DAN BENDERA DAERAH-DAERAH JOHOR

1. TUJUAN

Pekeliling ini bertujuan menetapkan garis panduan serta memberi kefahaman tentang protokol dan etika pengibaran bendera kepada Jabatan Kerajaan dan orang awam. Peraturan ini juga diharap akan membantu meningkatkan semangat patriotik rakyat serta memperkasa kedaulatan Negeri Johor.





2. LATAR BELAKANG

- 2.1 Bersempena dengan Hari Kemahkotaan Duli Yang Maha Mulia Sultan Ibrahim Ibni Almarhum Sultan Iskandar, Sultan Yang DiPertuan Bagi Negeri dan Jajahan Takluk Johor Darul Ta'zim pada 23 Mac 2015 yang lalu, daerah-daerah di Negeri Johor telah diperkenankan untuk diwujudkan Bendera Daerah-daerah.
- 2.2 Kerajaan Negeri telah mendapat kelulusan perwartaan setiap Bendera Daerah dalam Warta Kerajaan Negeri bagi memastikan penyeragaman penggunaan dan pentauliahannya di peringkat Negeri dan juga Persekutuan.
- 2.3 Berikut adalah susunan kekananan bagi daerah-daerah di Negeri Johor sebagaimana dalam Enakmen Cogan dan Bendera Negeri 1921 di mana aturan ini termaktub kepada kedudukan Pegawai-pegawai Daerah dalam susunan kekananan bagi majlis rasmi Kerajaan dan juga kekananan bendera dan gegantungnya.









Bendera Johor

Negeri	Bendera	Gegantung
Johor		

Bendera Daerah-daerah di Negeri Johor

Bil.	Daerah	Bendera	Gegantung
2.3.1	Johor Bahru		
2.3.2	Muar		

Bil.	Daerah	Bendera	Gegantung
2.3.3	Batu Pahat		
2.3.4	Segamat		
2.3.5	Kluang		
2.3.6	Pontian		

Bil.	Daerah	Bendera	Gegantung
2.3.7	Kota Tinggi		
2.3.8	Mersing		
2.3.9	Tangkak		
2.3.10	Kulai		

- 2.4 Peraturan ini dikeluarkan bagi menjunjung titah Duli Yang Maha Mulia Sultan Ibrahim Ibni Almarhum Sultan Iskandar, Sultan Yang DiPertuan Bagi Negeri dan Jajahan Takluk Johor Darul Ta'zim berkenaan protokol pengibaran Bendera Johor dan juga Bendera Daerah-daerah di Negeri Johor.

3. ISTILAH BENDERA DAN GEGANTUNG BENDERA

Bendera yang dimaksudkan dalam kertas ini terbahagi kepada tiga (3) kategori sebagaimana dalam jadual:-

Bil	Jenis Bendera / Banner	Saiz / Dimensi
3.1	Bendera Johor	<ul style="list-style-type: none"> i. Bendera berukuran standard 6 kaki (72 inci) panjang dan 3 kaki (36 inci) lebar. ii. Bendera kecil berukuran 1 kaki (12 inci) panjang dan 0.5 kaki (6 inci) lebar. iii. Gegantung bendera berukuran 12 kaki (144 inci) panjang dan 3 kaki (36 inci) lebar.
3.2	Jalur Gemilang	<ul style="list-style-type: none"> i. Bendera berukuran standard 6 kaki (72 inci) panjang dan 3 kaki (36 inci) lebar. ii. Bendera kecil berukuran 1 kaki (12 inci) panjang dan 0.5 kaki (6 inci) lebar. iii. Gegantung bendera berukuran 12 kaki (144 inci) panjang dan 3 kaki (36 inci) lebar.
3.3	Bendera Daerah	<ul style="list-style-type: none"> i. Bendera berukuran standard 6 kaki (72 inci) panjang dan 3 kaki (36 inci) lebar. ii. Bendera kecil berukuran 1 kaki (12 inci) panjang dan 0.5 kaki (6 inci) lebar. iii. Gegantung bendera berukuran 12 kaki (144 inci) panjang dan 3 kaki (36 inci) lebar.

4. HARI KEBESARAN

4.1 HARI KEBESARAN NEGERI JOHOR

Berikut adalah hari kebesaran Negeri Johor yang memerlukan keraian dari segi pemasangan bendera.

Bil	Hari Kebesaran Negeri
4.1.1	Hari Ulang Tahun Keputeraan Rasmi DYMM Sultan Johor pada 23 Mac setiap tahun.;
4.1.2	Hari Ulang Tahun Keputeraan DYMM Sultan Johor pada 22 November setiap tahun.;
4.1.3	Hari Keberangkatan Rasmi DYMM Tuanku ke Daerah-daerah.; dan
4.1.4	Lain-lain Hari Kebesaran Yang Diperkenan oleh DYMM Tuanku.

4.2 HARI KEBESARAN PERSEKUTUAN DAN LAIN-LAIN

Berikut adalah hari kebesaran Persekutuan dan lain-lain yang memerlukan keraian dari segi pemasangan bendera.

Bil	Hari Kebesaran Persekutuan dan Lain-lain
4.2.1	Hari Kebangsaan pada 31 Ogos setiap tahun.;
4.2.2	Hari Malaysia pada 16 September setiap tahun.;
4.2.3	Hari Lawatan Rasmi DYMM Seri Paduka Baginda Yang DiPertuan Agong.;
4.2.4	Hari Lawatan Rasmi DYMM Raja-Raja Melayu.;
4.2.5	Hari Lawatan Rasmi Perdana Menteri Malaysia.; dan
4.2.6	Hari Lawatan Rasmi Ketua Negara-Negara Asing.

5. PEMASANGAN BENDERA NEGERI JOHOR, BENDERA JALUR GEMILANG DAN BENDERA DAERAH DI BANGUNAN

5.1 Arah pandangan pengibaran bendera adalah dari dalam bangunan berkenaan memandang keluar sebagaimana menjunjung titah Almarhum Sultan Iskandar pada tahun 1982.;

5.2 Susunan Bendera Mengikut Bilangan Tiang Bendera.

5.2.1 Susunan Bendera Johor Bagi Dua (2) Tiang Bendera.

5.2.1.1 Susunan Bendera Johor Bagi Dua (2) Tiang Bendera Di Hadapan Bangunan Pusat Pentadbiran Kerajaan Negeri.

- i. Berikut adalah gambarajah aturan pengibaran Bendera Johor dan Bendera Daerah di hadapan bangunan Pusat Pentadbiran Kerajaan Negeri.



5.2.1.2 Susunan Bendera Johor Bagi Dua (2) Tiang Bendera Di Hadapan Bangunan Kerajaan Negeri.

- i. Berikut adalah gambarajah aturan pengibaran Bendera Johor dan Bendera Daerah di hadapan bangunan Kerajaan Negeri.



5.2.1.3 Susunan Bendera Johor Bagi Dua (2) Tiang Bendera Di Hadapan Bangunan Kerajaan Persekutuan.

- i. Berikut adalah gambarajah aturan pengibaran Bendera Johor dan Bendera Jalur Gemilang di hadapan bangunan Kerajaan Persekutuan.



5.2.2 Susunan Bendera Johor Bagi Tiga (3) Tiang Bendera.

5.2.2.1 Susunan Bendera Johor Bagi Tiga (3) Tiang Bendera Di Hadapan Bangunan Kerajaan Negeri/ Persekutuan.

- i. Susunan Bendera Johor bagi tiga (3) tiang bendera di hadapan bangunan Kerajaan Negeri/ Persekutuan adalah Bendera Johor di tengah dan di sebelah kanannya adalah Bendera Daerah manakala di sebelah kiri Bendera Johor dikibarkan Jalur Gemilang.
- ii. Berikut adalah gambarajah aturan pengibaran Bendera Johor, Bendera Jalur Gemilang dan Bendera Daerah.



5.2.2.2 Susunan Bendera Johor Bagi Tiga (3) Tiang Bendera Di Hadapan Bangunan Pertubuhan/ Agensi Swasta/ Sekolah

- i. Susunan Bendera Johor bagi tiga (3) tiang bendera di hadapan bangunan pertubuhan/ agensi swasta/ sekolah adalah Bendera Johor di tengah dan di sebelah kanannya adalah bendera pertubuhan/ agensi swasta/ sekolah manakala di sebelah kiri Bendera Johor dikibarkan Jalur Gemilang.
- ii. Berikut adalah gambarajah aturan pengibaran Bendera Johor, Bendera Jalur Gemilang dan bendera pertubuhan/ agensi swasta/ sekolah.



5.2.3 Susunan Bendera Johor Bagi Empat (4) Tiang Bendera.

- i. Susunan Bendera Johor bagi empat (4) tiang bendera adalah Bendera Johor di tengah dan di sebelah kirinya adalah Jalur Gemilang. Kedua-dua Bendera Johor dan Jalur Gemilang diapit oleh bendera daerah di sebelah kanan dan di sebelah kiri dikibarkan bendera pertubuhan/ agensi swasta/ sekolah.

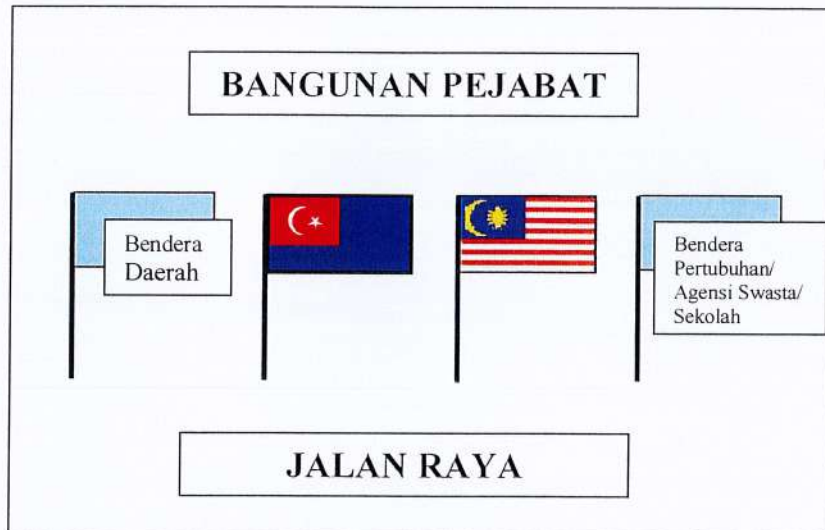

5.3 Peraturan pengibaran bendera sebagaimana Pekeliling Am Kerajaan Johor Bil.2/2013 masih digunakan sebagai berikut:-

- i. Tiang bendera hendaklah tidak kurang dari 20 kaki tinggi.;
- ii. Tidak satu bahagian bendera boleh kena pada tanah dan pagar.;
- iii. Bendera dinaikkan dan diturunkan dengan hormat dan dikibarkan jam 6.00 pagi hingga jatuh matahari, melainkan jika ada lampu sorot.;
- iv. Bendera boleh dinaikkan terus menerus (*overnight*) sekiranya hari berikutan adalah sebahagian Hari Kebesaran Negeri.;
- v. Pejabat Kerajaan hendaklah mengibar dan menurunkan bendera mengikut waktu pejabat.;

- vi. Sekolah-sekolah hendaklah mengibarkan bendera mengikut waktu mulanya kelas pertama dan menurunkannya selepas kelas terakhir tamat.; dan
 - vii. Bendera yang usang, berubah warna atau koyak hendaklah diganti baharu.
- 5.4 Manakala peraturan pengibaran bendera tambahan adalah seperti berikut:-
- i. Bendera tidak boleh digantung pada pagar.;
 - ii. Bendera hendaklah diturunkan separuh tiang sepanjang tempoh berkabung atau kemangkatan.;
 - iii. Bendera tidak boleh digunakan bagi tujuan menutup meja, bonet kereta dan keranda melainkan telah mendapat perkenan DYMM Tuanku.; dan
 - iv. Bendera yang telah uzur, pudar warnanya, koyak dan seumpamanya perlu dilupuskan melalui cara yang sopan seperti dibakar secara tertutup dan tidak dilakukan di tempat-tempat awam.

6. SUSUNAN BENDERA SEMASA HARI KEBESARAN

6.1 Hari Ulang Tahun Keputeraan Rasmi DYMM Sultan Johor, Hari Ulang Tahun Keputeraan DYMM Sultan Johor Dan Hari Keberangkatan Rasmi DYMM Tuanku Ke Daerah-Daerah

- 6.1.1 Bendera Johor dan bendera daerah dinaikkan seperti biasa di semua bangunan Kerajaan, swasta, komersial, sekolah dan kediaman sebagaimana di Perenggan 5.
- 6.1.2 Sekelompok empat (4) bendera kecil Bendera Johor sahaja menghiasi keliling tiang lampu elektrik di jalan protokol bersama gegantung Bendera Johor dan diikuti pula set bendera daerah dan gegantung bendera daerah untuk tiang berikutnya secara berselang seli.

6.1.3 Berikut adalah gambarajah susunan bendera dan gegantung Bendera Johor serta Bendera Daerah dan gegantungnya di tiang-tiang lampu di jalan protokol.

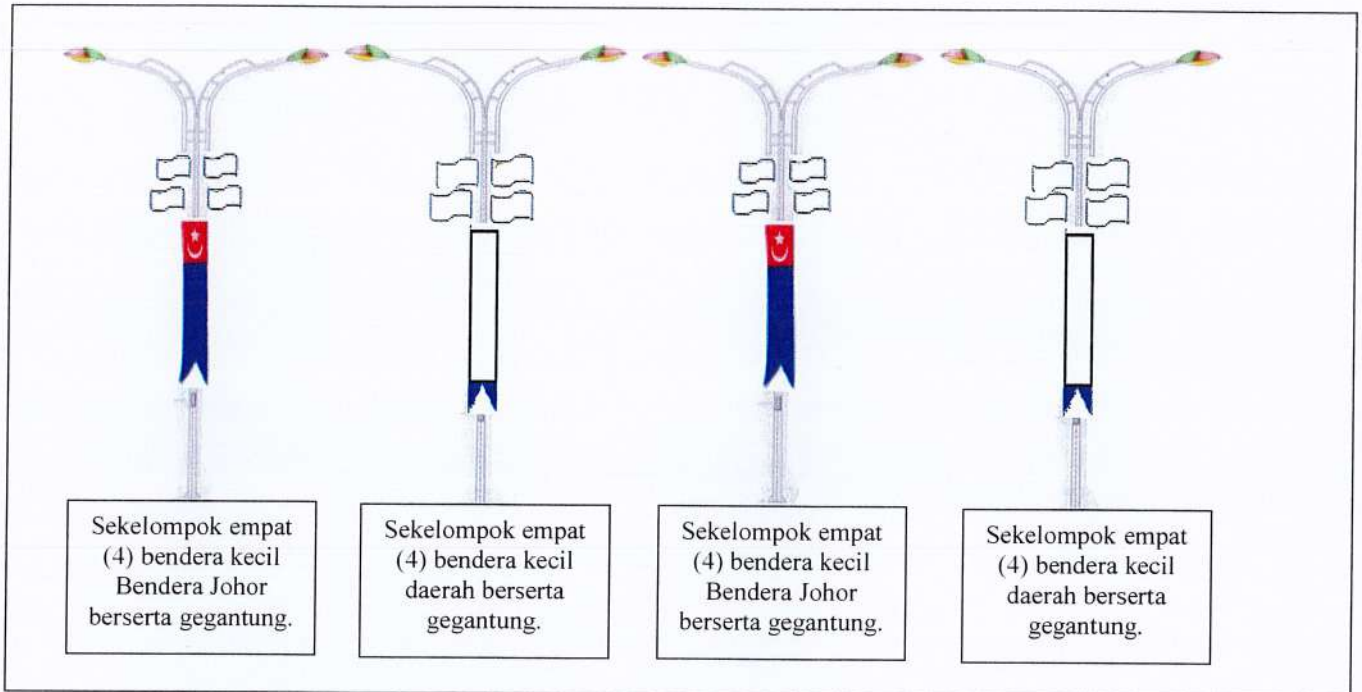

6.2 Lawatan Ketua Kerajaan Negara Asing

6.2.1 Bendera Johor dan Bendera Daerah dinaikkan seperti biasa di semua bangunan Kerajaan, swasta, komersial, sekolah dan kediaman sebagaimana di Perenggan 5.

- 6.2.2 Dua (2) bendera kecil Bendera Johor dan dua (2) bendera kecil Negara Asing yang berkaitan dipasang dalam satu kelompok empat (4) bendera tiang lampu di sepanjang laluan Ketua Kerajaan Negara Asing.;

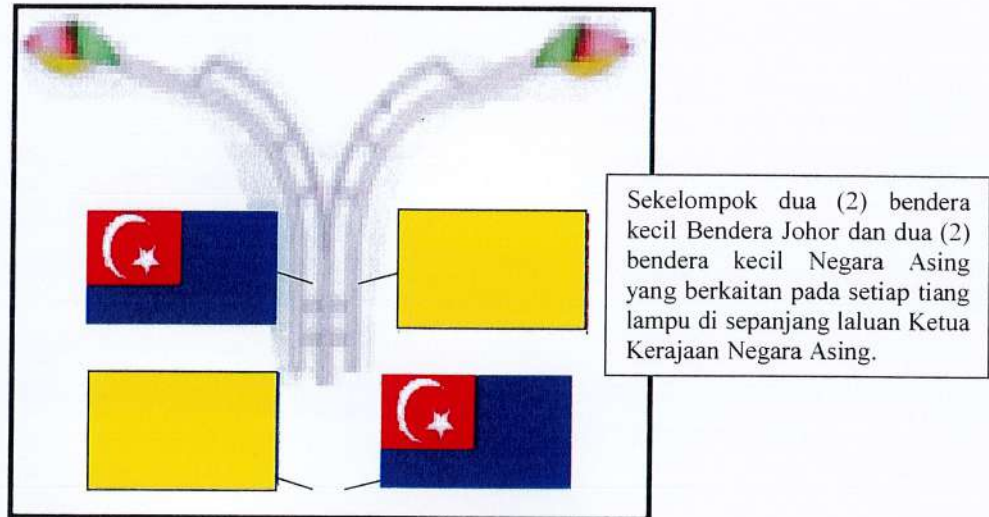

- 6.2.3 Satu gegantung bendera Negara Asing yang berkaitan dinaikkan selepas satu (1) tiang lampu yang dinaikkan gegantung Bendera Johor di sepanjang laluan Ketua Kerajaan Negara Asing.;

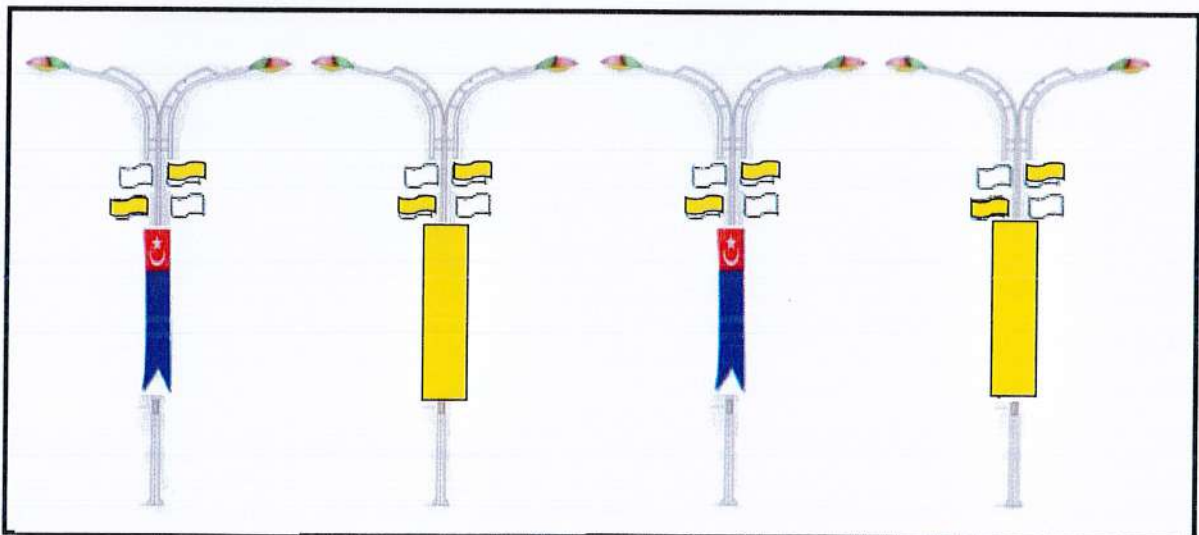

6.3 Sambutan Hari Kebangsaan, Hari Malaysia, Lawatan Rasmi Yang DiPertuan Agong, Lawatan Rasmi DYMM Raja-Raja Melayu atau Lawatan Rasmi Perdana Menteri Malaysia.

6.3.1 Bendera Johor dan Bendera Daerah dinaikkan seperti biasa di semua bangunan Kerajaan, swasta, komersial, sekolah dan kediaman sebagaimana di Perenggan 5.

6.3.2 Tiga (3) bendera kecil Bendera Johor dan satu (1) bendera kecil Jalur Gemilang yang dipasang dalam satu kelompok empat (4) bendera tiang lampu di jalan protokol.;

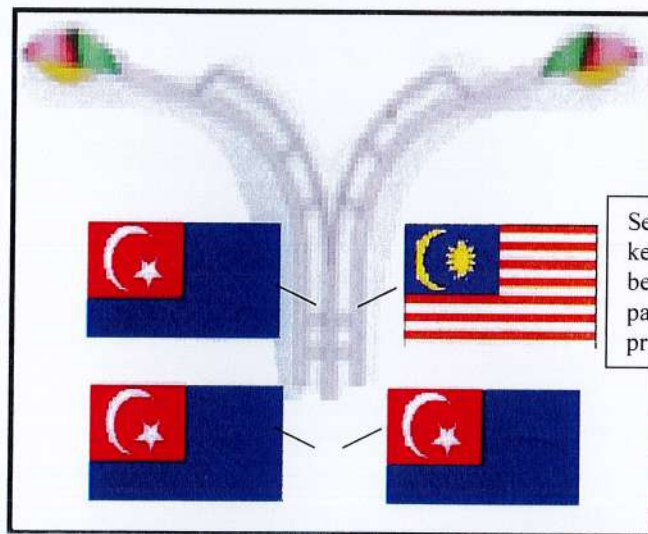

Sekelompok tiga (3) bendera kecil Bendera Johor dan satu (1) bendera kecil Jalur Gemilang pada setiap tiang lampu di jalan protokol.

6.3.3 Satu (1) gegantung bendera Jalur Gemilang dinaikkan selepas tiga (3) tiang lampu yang dinaikkan gegantung Bendera Johor di sepanjang jalan protokol.;

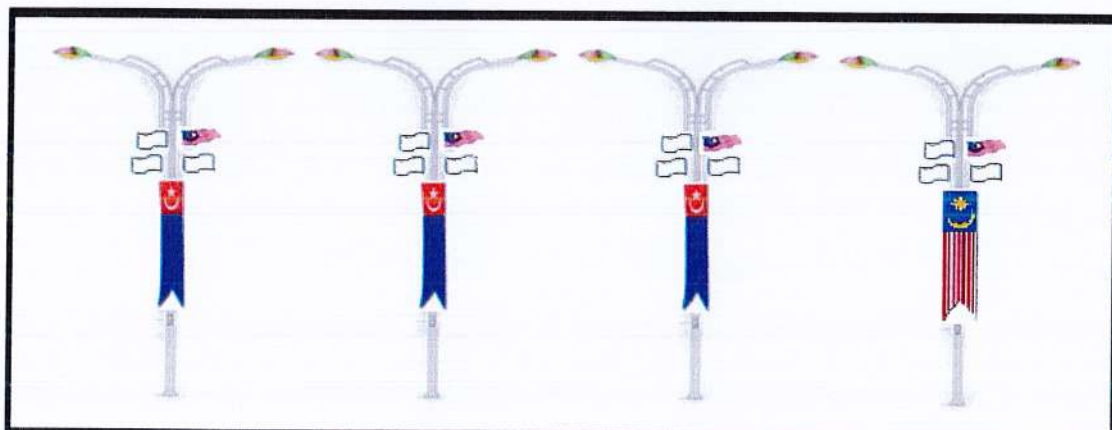

7. JANGKA MASA MENGIBARKAN BENDERA

- 7.1 Semua bendera yang dinaikkan dan dikibarkan untuk menyambut Hari Ulang Tahun Keputeraan Rasmi DYMM Sultan Johor dan Hari Ulang Tahun Keputeraan DYMM Sultan Johor dinaikkan dua (2) minggu sebelum dan diturunkan dua (2) minggu selepas tarikh sambutan tersebut.
- 7.2 Semua bendera yang dinaikkan dan dikibarkan untuk menyambut Sambutan Hari Kebangsaan dan Hari Malaysia hendaklah dinaikkan dua (2) minggu sebelum Hari Kebangsaan dan diturunkan pada 17 September setiap tahun.
- 7.3 Bendera yang dinaikkan bagi menyambut lawatan rasmi Yang DiPertuan Agong, DYMM Raja Melayu, Perdana Menteri Malaysia, Ketua-Ketua Kerajaan Negara Asing dan lawatan rasmi DYMM Tuanku ke daerah hendaklah dinaikkan tujuh (7) hari sebelum dan diturunkan tujuh (7) hari selepas tamat lawatan rasmi.
- 7.4 Bendera-bendera sebagaimana di atas sahaja dibenarkan menghiasi laluan protokol tersebut. Sebarang bentuk iklan dan/atau kain rentang tidak dibenarkan dinaikkan sepanjang jalan tersebut. Kebersihan laluan utama ini hendaklah diberi keutamaan.

8. PEMASANGAN BENDERA DAERAH DI KENDERAAN RASMI PEGAWAI-PEGAWAI DAERAH NEGERI JOHOR

- 8.1 Sebagaimana perkenan DYMM Tuanku semasa Hari Kemahkotaan DYMM Tuanku, kenderaan rasmi Pegawai-pegawai Daerah Negeri Johor hendaklah dipasang bendera daerah masing-masing mengikut Hari Kebesaran Negeri Johor yang dibenarkan.

8.2 Berikut adalah Hari Kebesaran Negeri Johor, yang dibolehkan menggunakan Bendera Daerah dipasang di kenderaan rasmi Pegawai-pegawai Daerah Negeri Johor :-

Bil	Hari Kebesaran Negeri
8.2.1	Hari Ulang Tahun Keputeraan Rasmi DYMM Sultan Johor pada 23 Mac setiap tahun.;
8.2.2	Hari Ulang Tahun Keputeraan DYMM Sultan Johor pada 22 November setiap tahun.;
8.2.3	Hari Keberangkatan Rasmi DYMM Tuanku ke Daerah-daerah.;
8.2.4	Lain-lain Hari Kebesaran Yang Diperkenan oleh DYMM Tuanku.

8.3 Arah pandangan pengibaran bendera daerah bagi kenderaan rasmi Pegawai Daerah adalah dari luar kenderaan dan memandang muka hadapan kenderaan.

8.4 Bendera kecil daerah diletakkan di bahagian hadapan kanan kereta iaitu di belah pemandu kereta rasmi Pegawai Daerah.

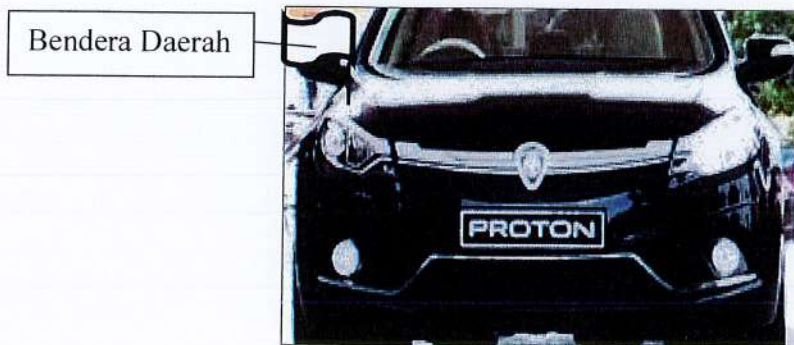

9. PEMAKAIAN

- 9.1 Dengan berkuatkuasa Pekeliling Am ini, Pekeliling Am Kerajaan Johor Bilangan 1 Tahun 2016 “Protokol Bendera Johor Dan Bendera Daerah-daerah Johor” adalah terbatal.
- 9.2 Pekeliling ini hendaklah diterima pemakaiannya oleh semua Jabatan Negeri dan Persekutuan, Pihak Berkuasa Tempatan dan Badan-badan Berkanun Negeri dan Persekutuan Negeri Johor.

10. TARIKH KUATKUASA

Pekeliling Am Bilangan 2 Tahun 2018 ini berkuatkuasa serta merta.

“BERKHIDMAT UNTUK NEGARA”



(DATO' HAJI AZMI BIN ROHANI)
Setiausaha Kerajaan Johor

28 Februari 2018

**PROTOKOL BENDERA JOHOR DAN
BENDERA DAERAH-DAERAH NEGERI JOHOR**

LUKISAN GRAFIK BENDERA DAN GEGANTUNG

BENDERA JOHOR

LAMPIRAN A1

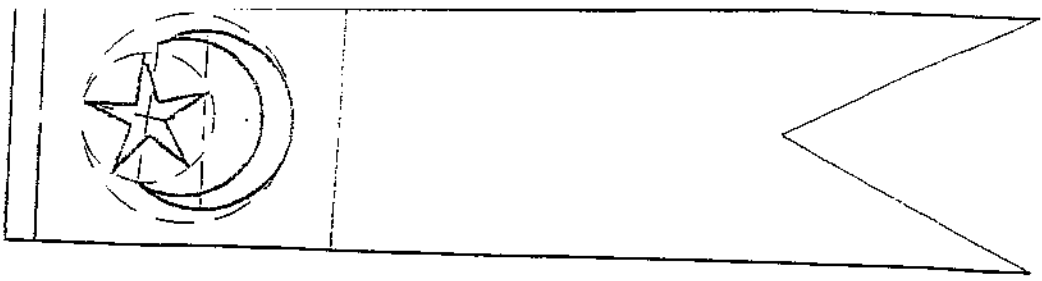
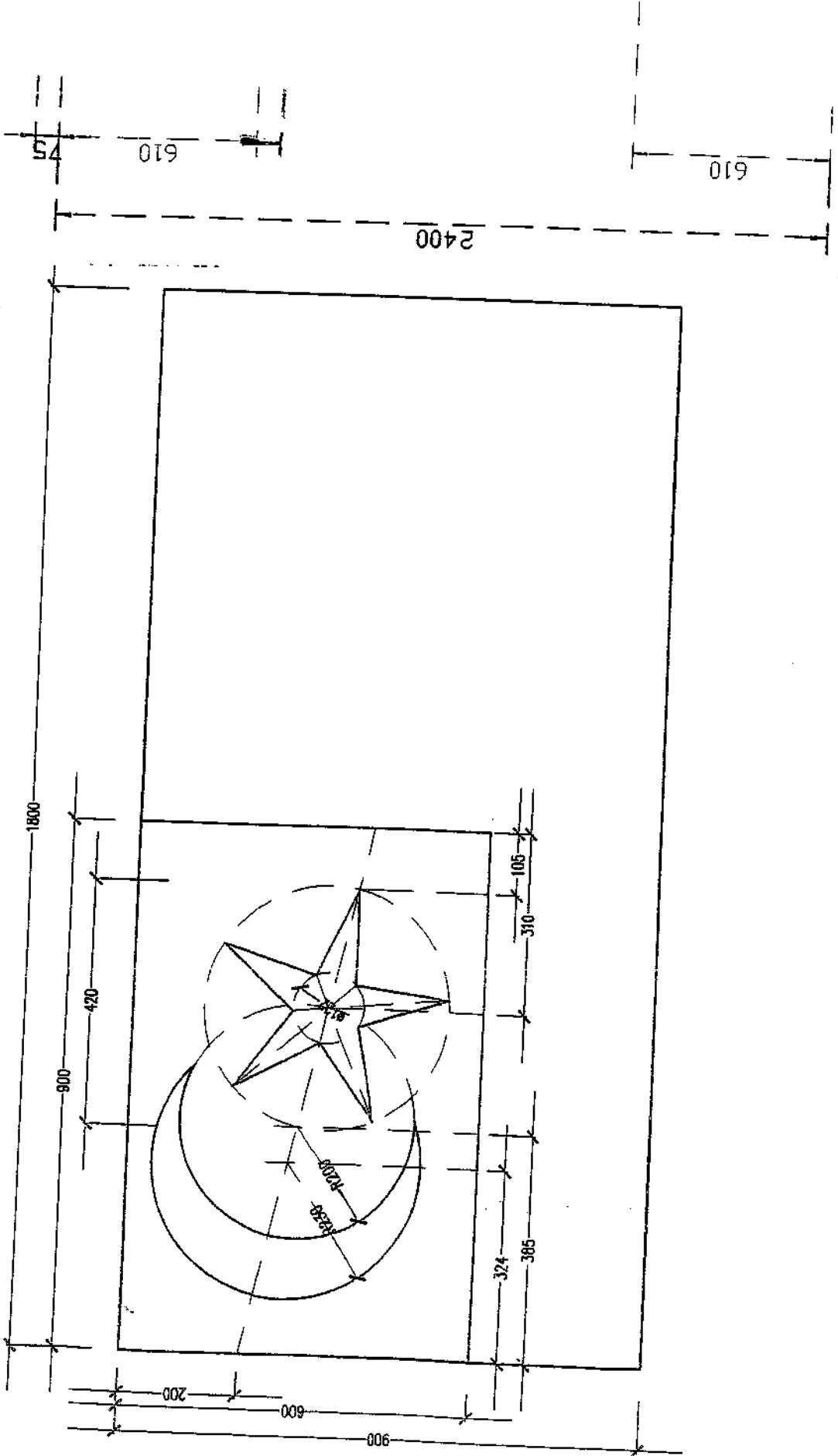
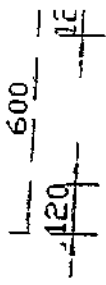

LUKISAN GRAFIK BENDERA DAN GEGANTUNG
 BENDERA JOHOR BAHRU

LAMPIRAN A2

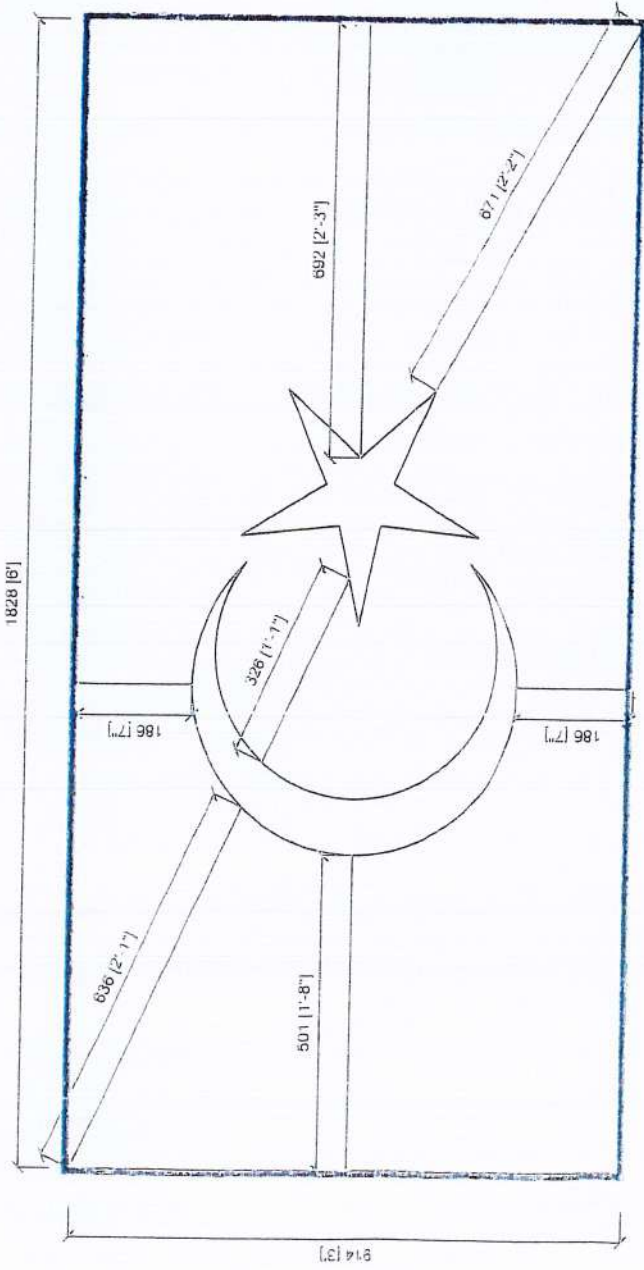
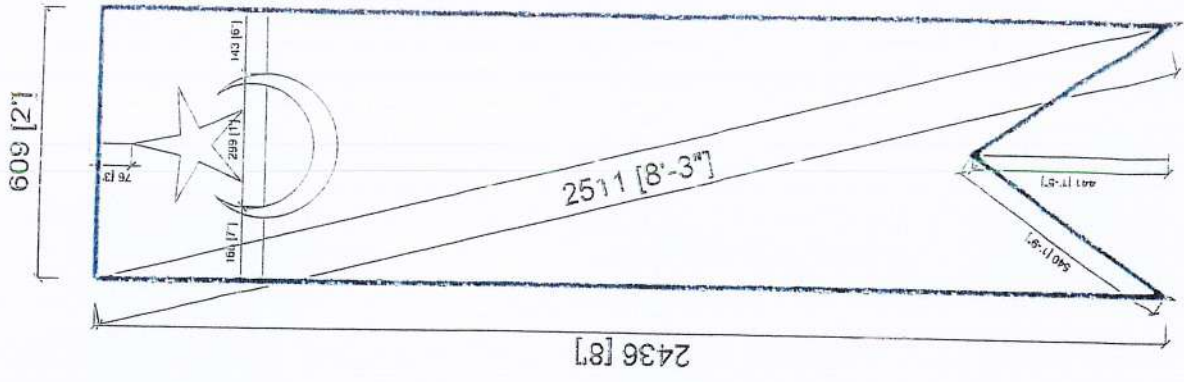

LUKISAN GRAFIK BENDERA DAN GEGANTUNG
BENDERA MIJAK

LAMPIRAN A3

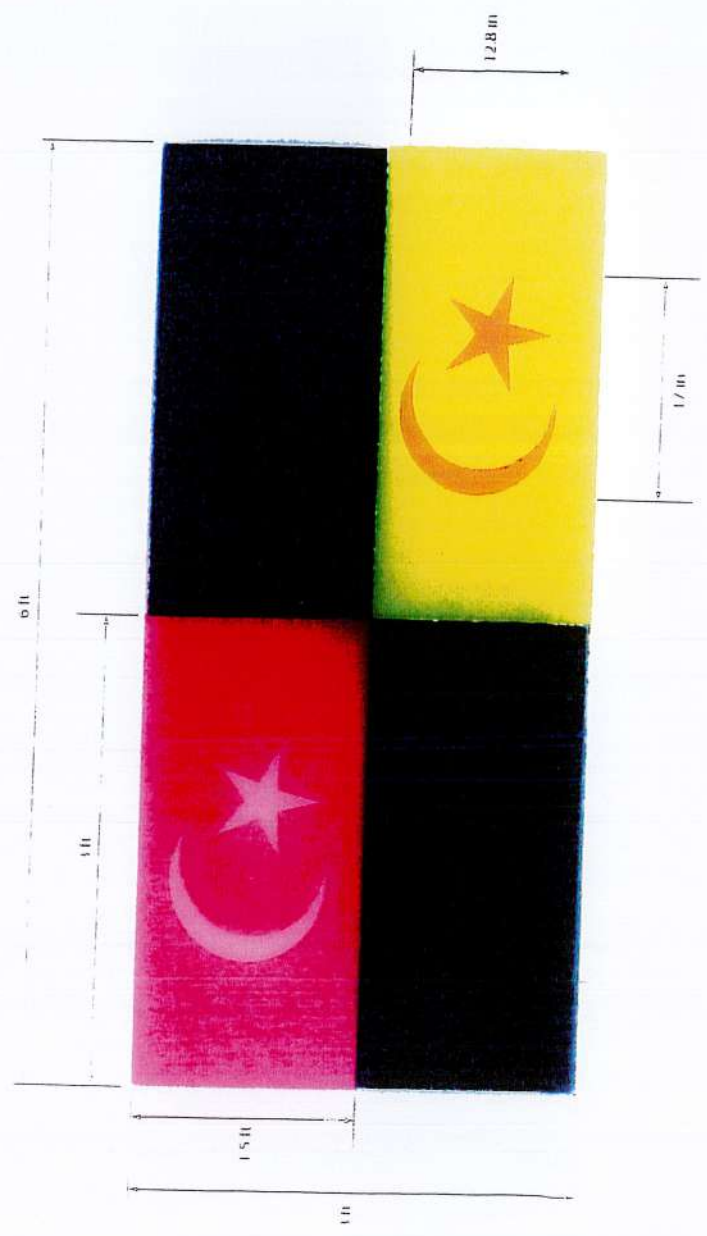
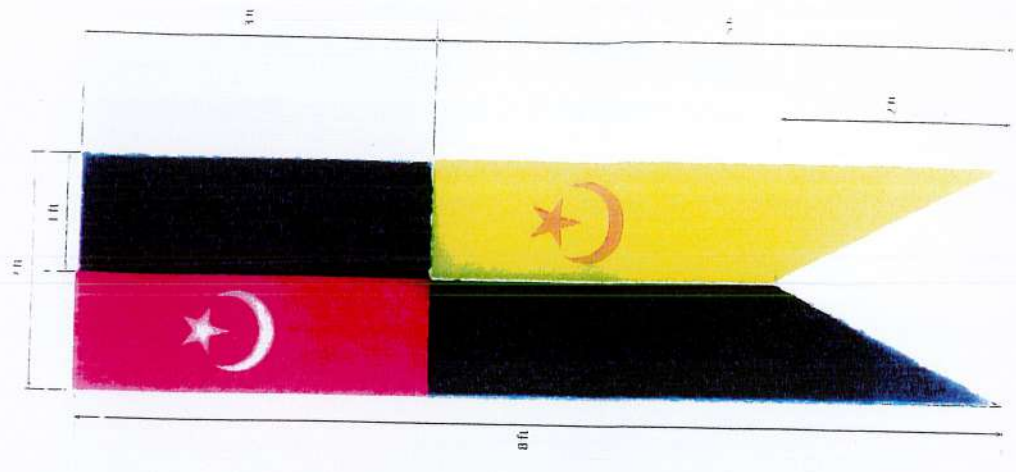

LUKISAN GRAFIK BENDERA DAN GEGANTUNG
BENDERA BATU PAHAT

LAMPIRAN A4

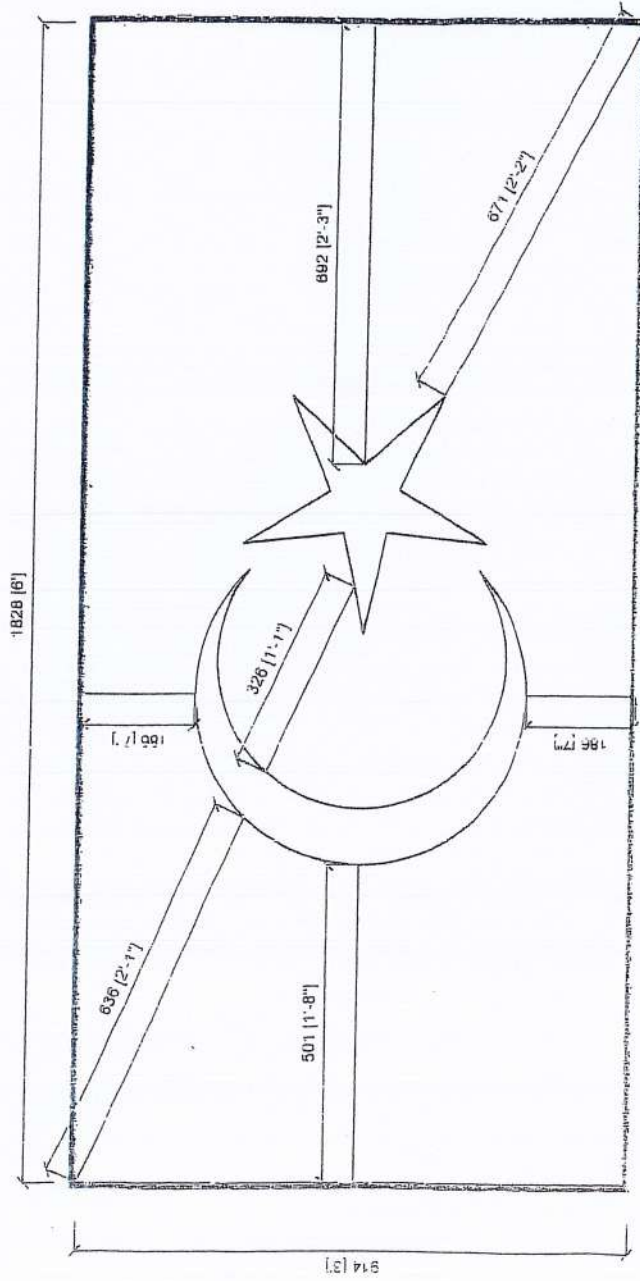
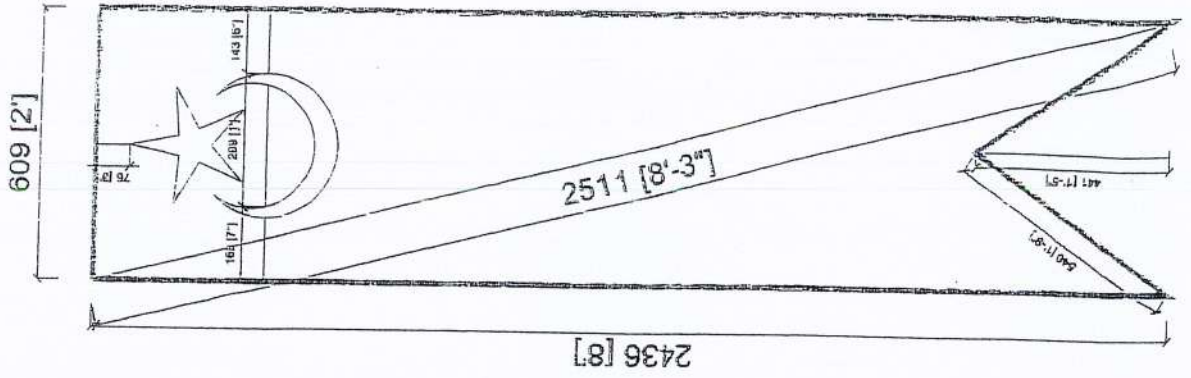

LUKISAN GRAFIK BENDERA DAN GEGANTUNG
BENDERA SEGAMAT

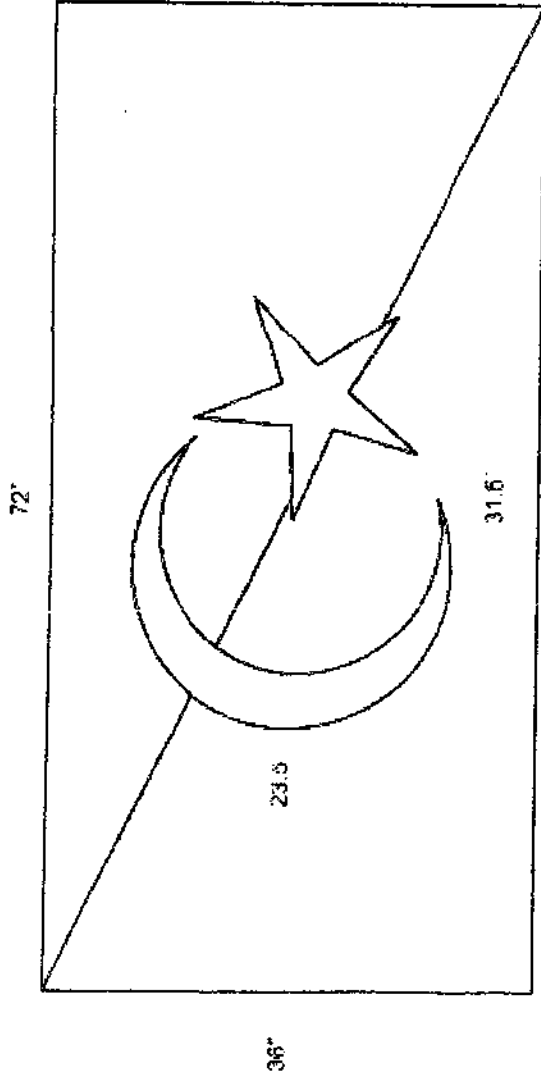
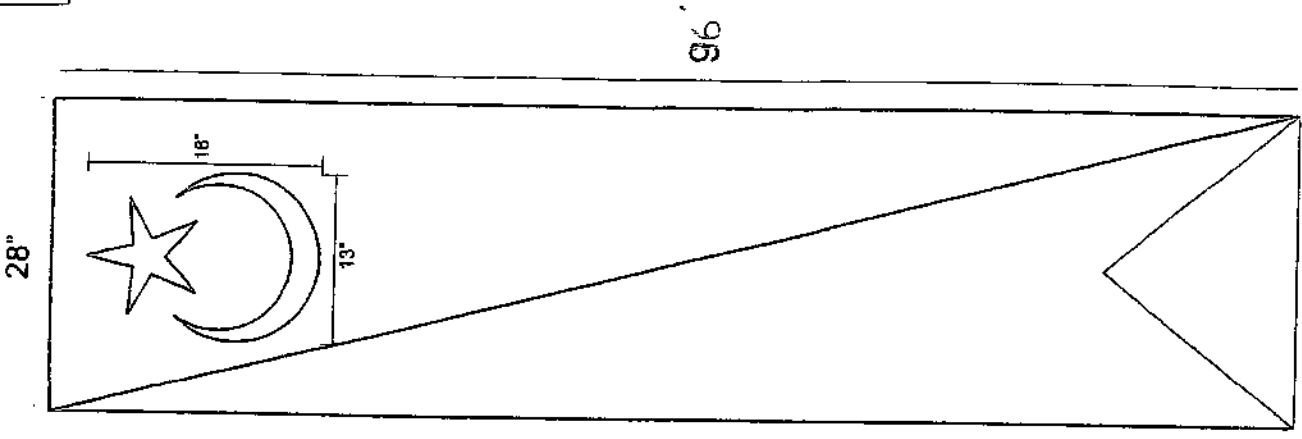

LUKISAN GRAFIK BENDERA DAN GEGANTUNG
BENDERA KLUANG

LAMPIRAN A6

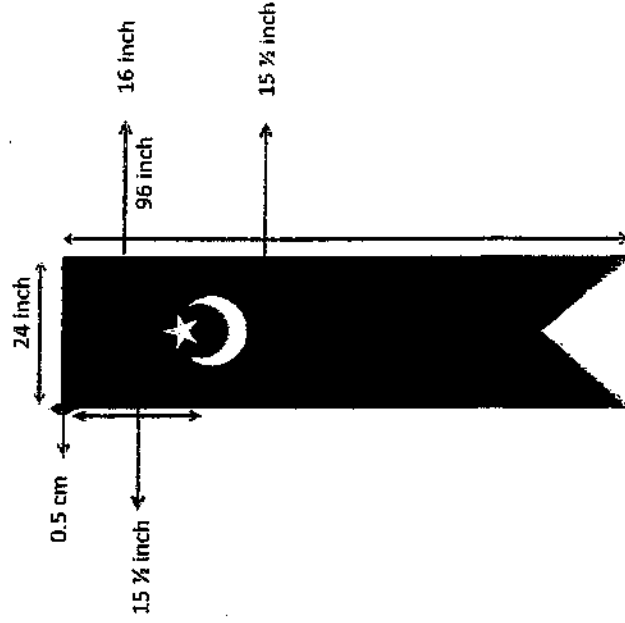
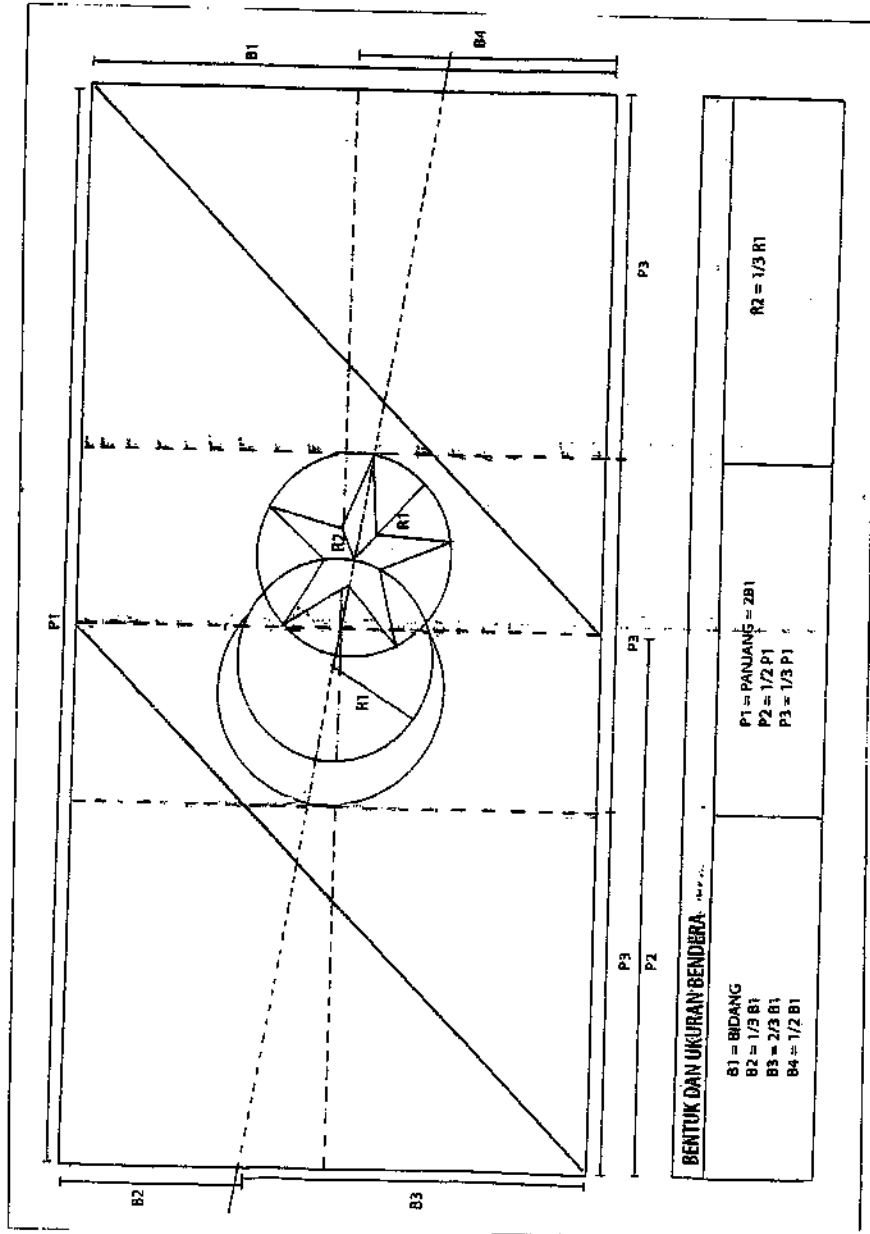

LUKISAN GRAFIK BENDERA DAN GEGANTUNG
BENDERA PONTIAN

LAMPIRAN A7

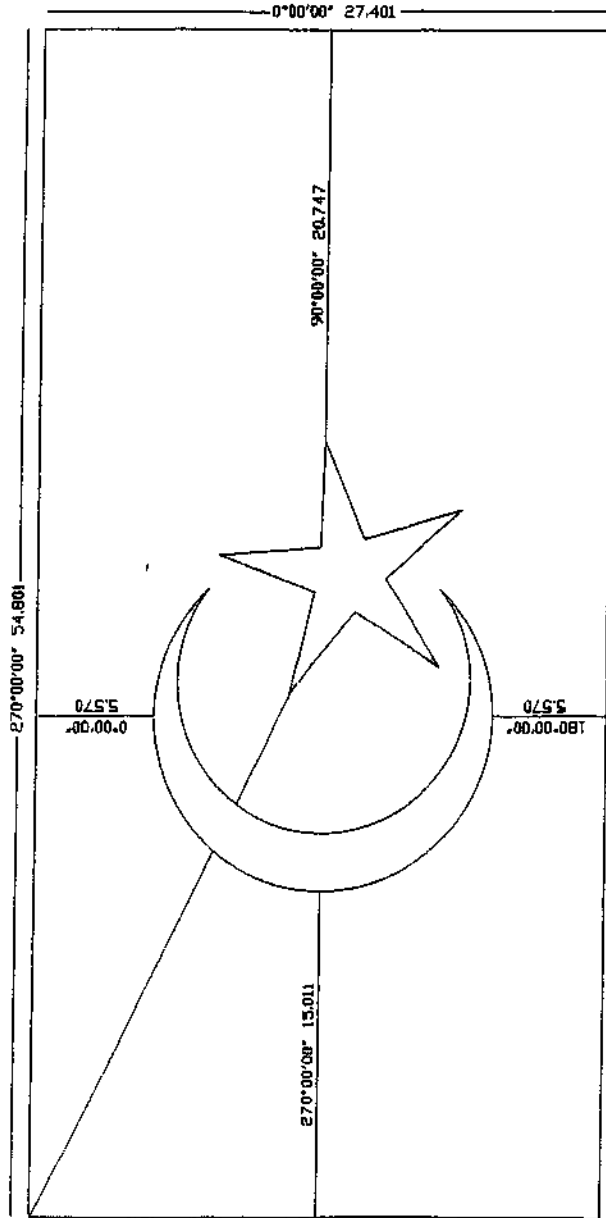
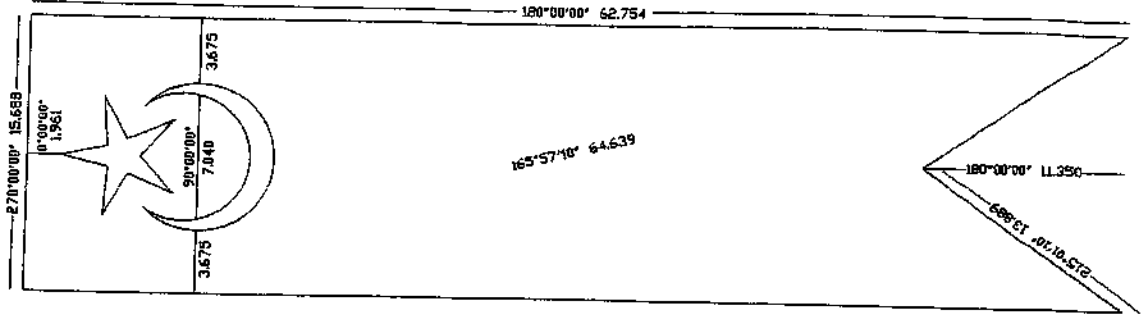

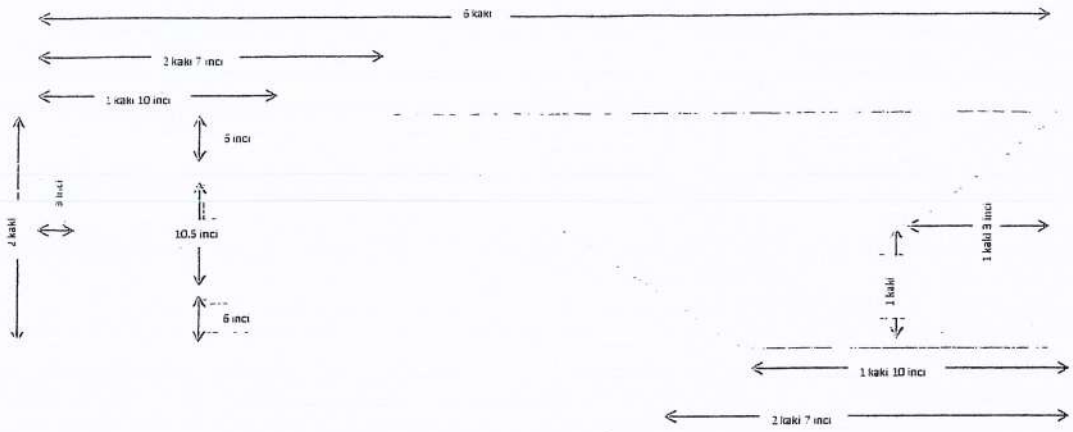

LUKISAN GRAFIK BENDERA DAN GEGANTUNG
BENDERA KOTA TINGGI

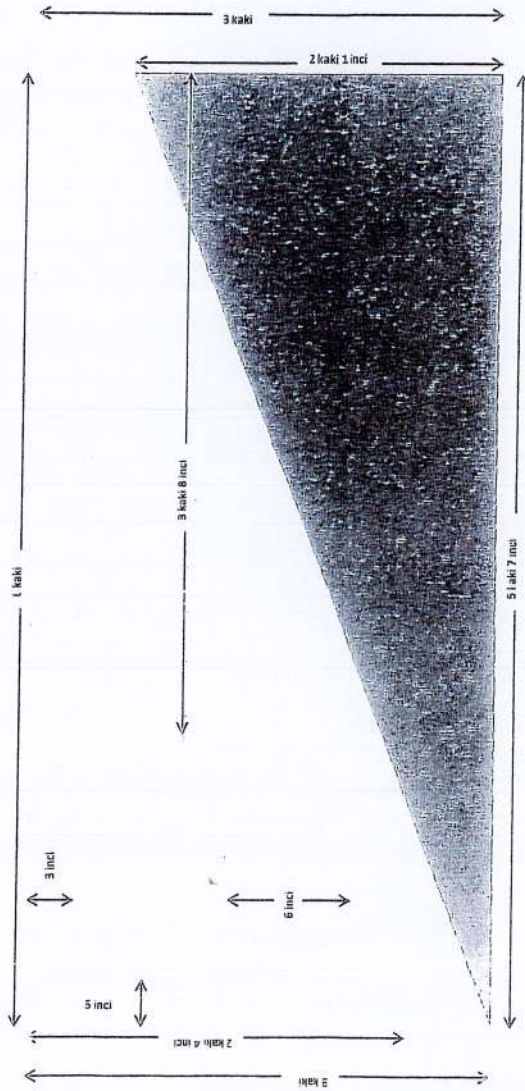

Ukuran Bendera Daerah Kota Tinggi

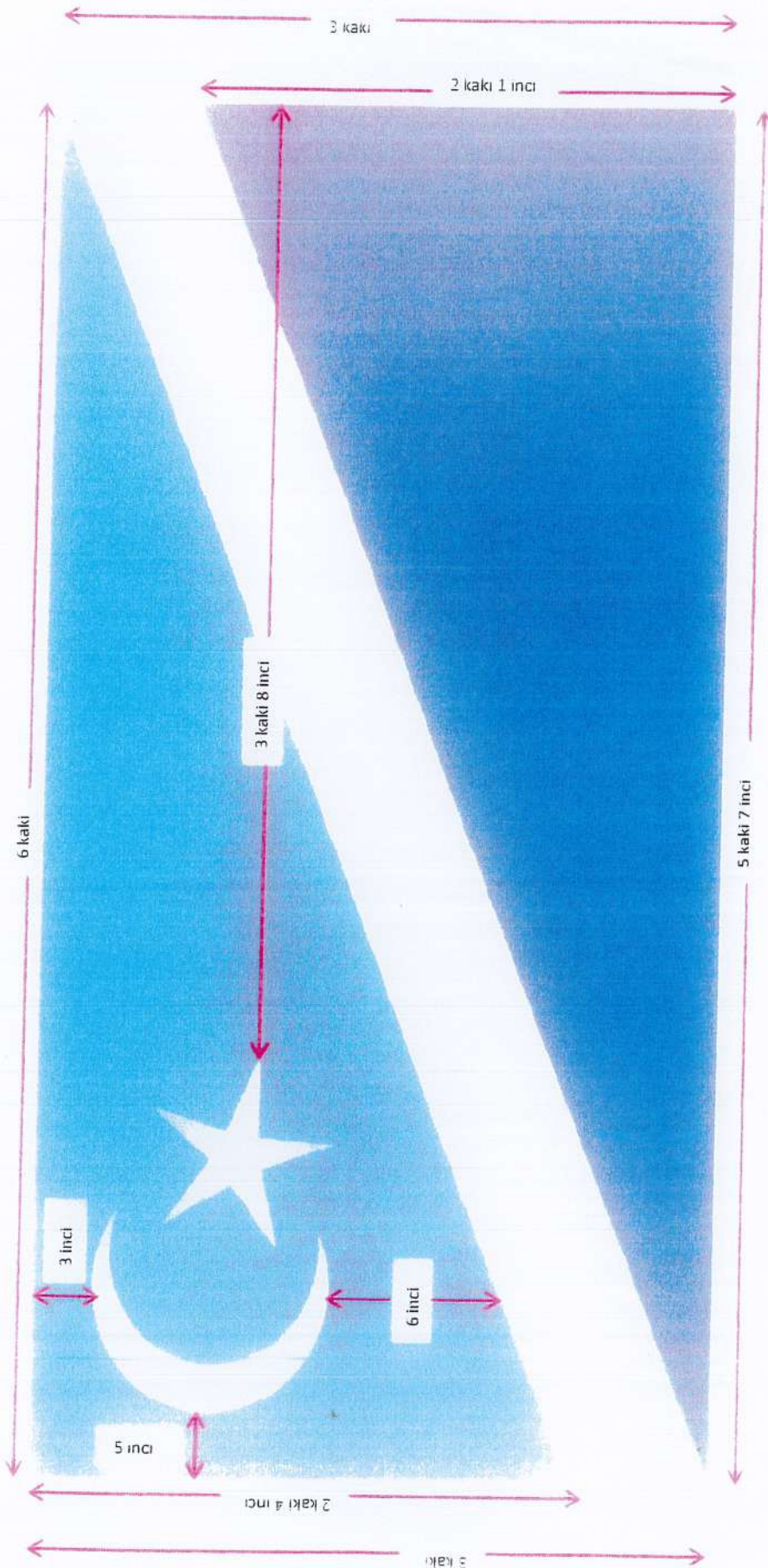

Ukuran Gegantung Daerah Kota Tinggi

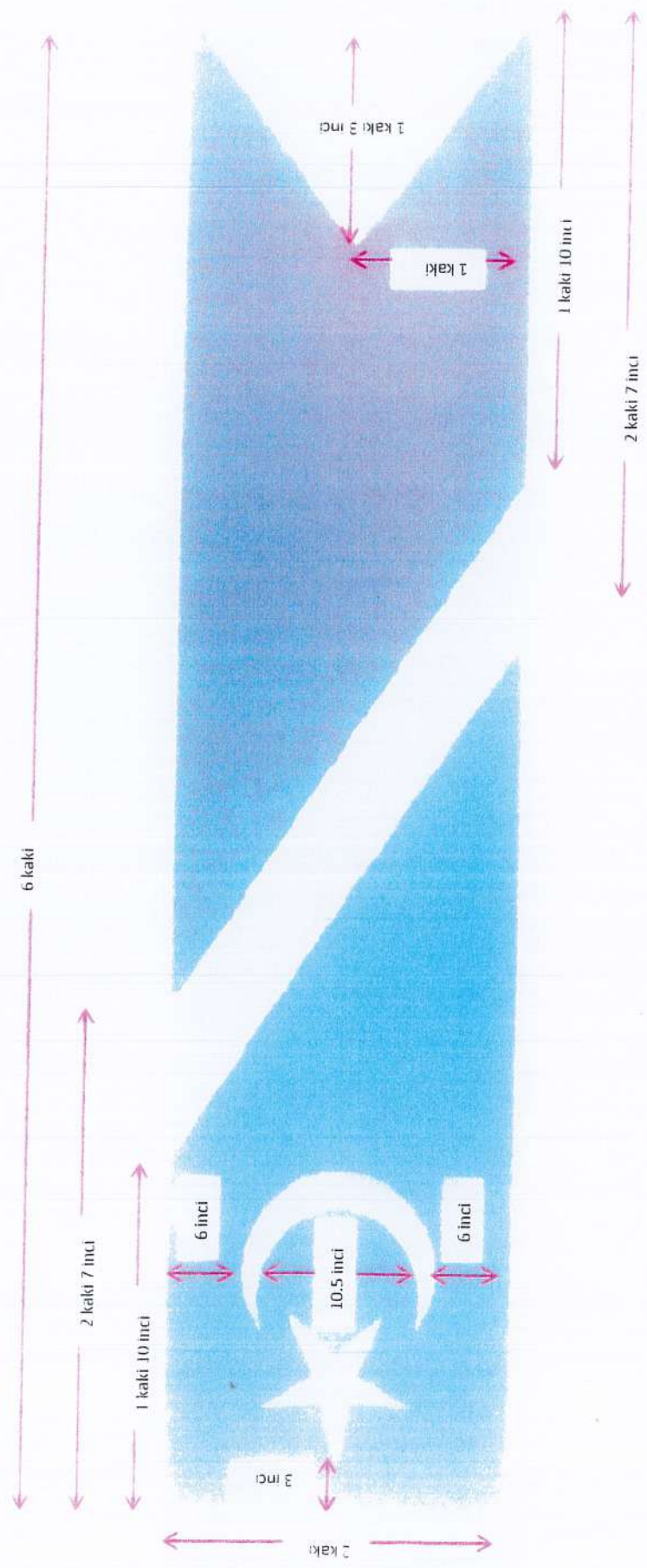

LUKISAN GRAFIK BENDERA DAN GEGANTUNG

BENDERA MERSING

LAMPIRAN A9

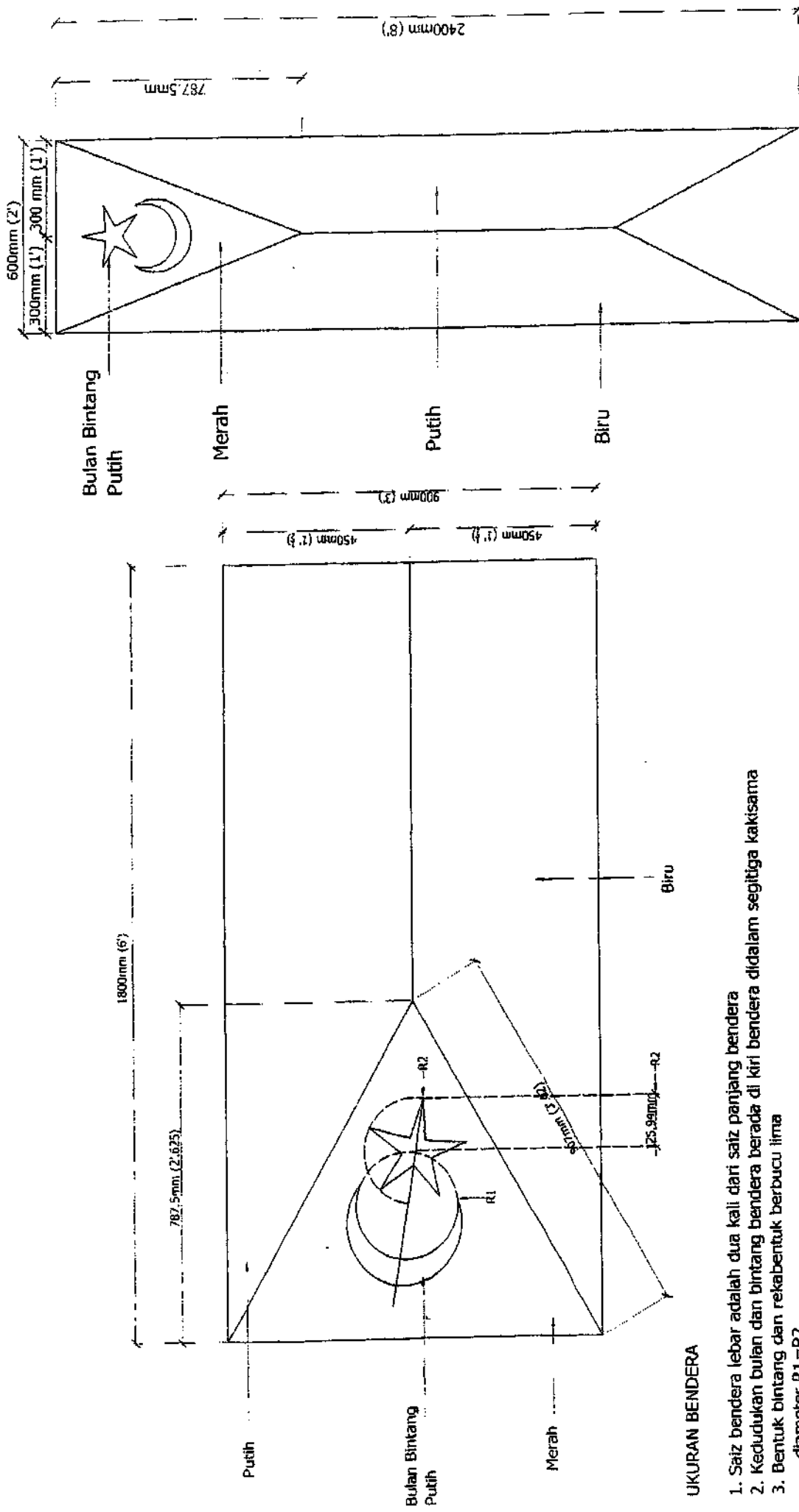

UKURAN BENDERA

1. Saiz bendera lebar adalah dua kali dari saiz panjang bendera
2. Kedudukan bulan dan bintang bendera berada di kiri bendera didalam segitiga kakisama
3. Bentuk bintang dan rekabentuk berbucu lima
 - diameter R1=R2
4. Bucu segitiga $\frac{1}{2}$ dari bidang bendera
 - $\frac{1}{2}$ daripada bidang biru
 - $\frac{1}{2}$ daripada bidang putih
5. Kod warna Bendera :-
 - Biru = Pantone 2755c
 - Merah = Pantone 185c
 - = Cmyk 0

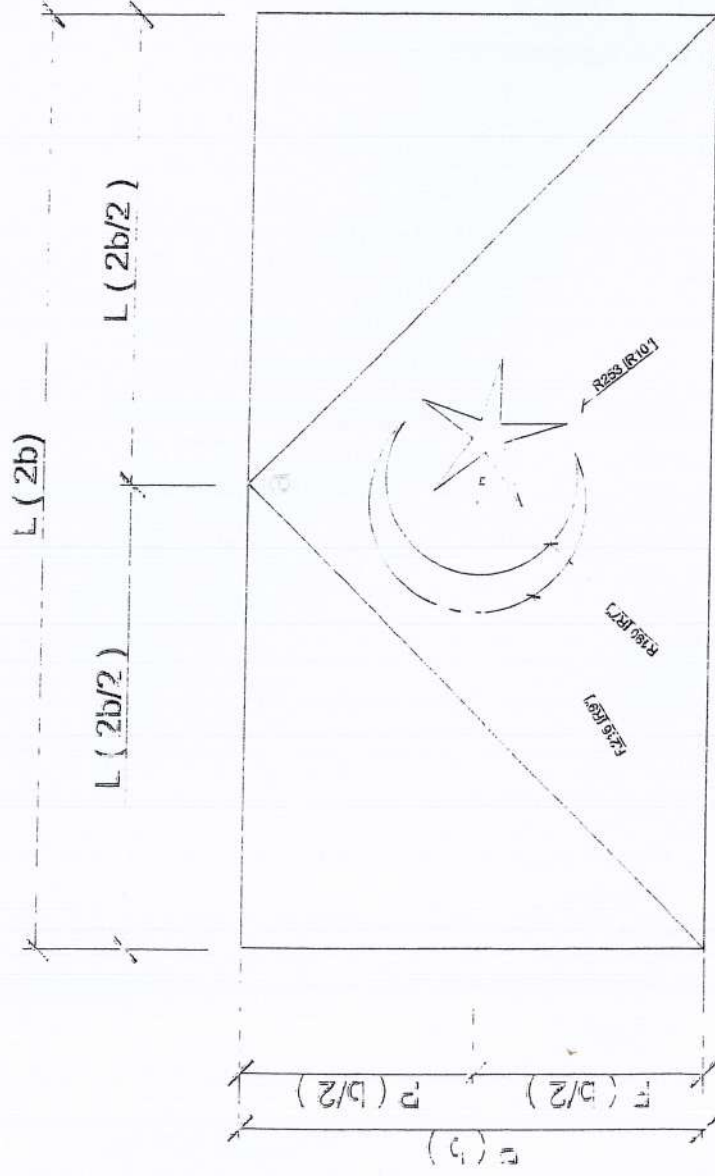
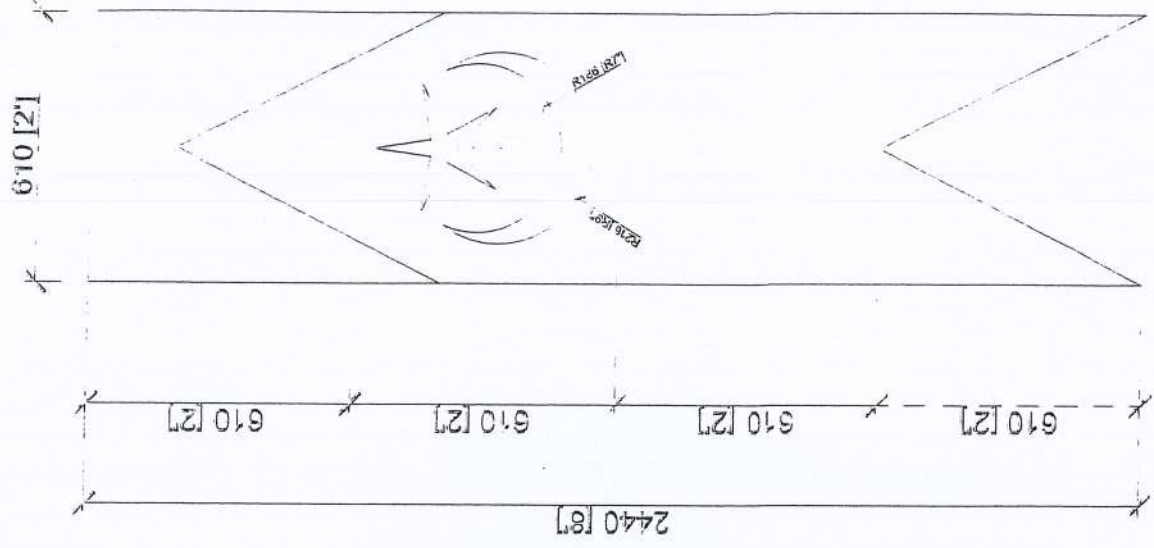

Ukuran Bendera

1. Saiz bendera lebar adalah dua kali dari saiz panjang bendera.
2. Kedudukan bulan dan bintang bendera berada dibahagian tengah Bendera di dalam segitiga tepat bersudut.
3. Bentuk bintang dan rekabentuk bintang berbucu lima dan berkedudukan sudut.
 $R1 = 1/2$ dari bidang MERAH (Garis)
 $R2 = 1/2$ dari bidang BIRU
4. Dua garisan lurus berbentuk segi tiga tepat bersudut.
 $a = 1/2$ daripada bidang Merah
5. Kod Warna Bendera :
 i- Biru = Pantone 2755c
 ii- Merah = Pantone 185c
 iii- Putih = Cmyk 0

LUKISAN GRAFIK BENDERA DAN GEGANTUNG

BENDERA KULAI

LAMPIRAN A11

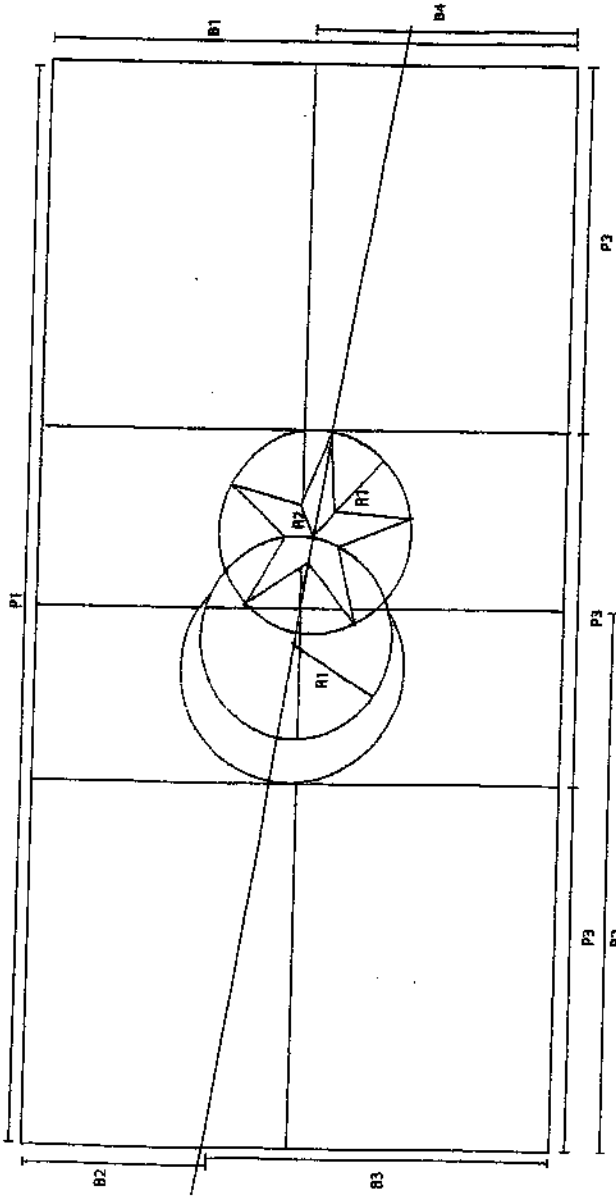

BENTUK DAN UKURAN BENDERA DAERAH KULAI

B1 = BIDANG	B2 = 1/3 B1	B3 = 2/3 B1	B4 = 1/2 B1
P1 = PANJANG = 2B1	P2 = 1/2 P1	P3 = 1/3 P1	R2 = 1/3 R1

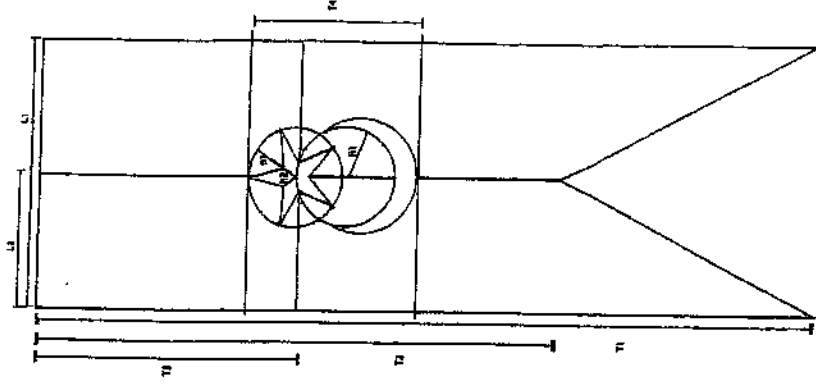

BENTUK DAN UKURAN GEGANTUNG

L1 = LEBAR	T1 = TINGGI = 3 L1	R2 = 1/3 R1
L2 = 1/2 L1	T2 = 2/3 T1	T3 = 1/3 P1
	T4 = 2/3 T3	T5 = 1/4 T4 = 1/6 T3